

Серия CP 12/16A | CP Series 12/16A

Переключатели с клеммами IP20, крепление с лицевой стороны Switches with IP20 terminals, front mounting

Стандартная ручка, степень защиты с лицевой стороны IP54 | Standard knob, IP54 front protection

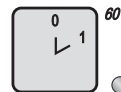

Номинальный ток Nominal current AC-21A (A)	Размеры Dimensions mm x mm	1 полюс 1 элемент 1 pole 1 element	2 полюса 1 элемент 2 poles 1 element	3 полюса 2 элемента 3 poles 2 elements	4 полюса 2 элемента 4 poles 2 elements
12	48	CP12-01R-48S	CP12-02R-48S	CP12-03R-48S	CP12-04R-48S
12	64	CP12-01R-64S	CP12-02R-64S	CP12-03R-64S	CP12-04R-64S
16	48	CP16-01R-48S	CP16-02R-48S	CP16-03R-48S	CP16-04R-48S
16	64	CP16-01R-64S	CP16-02R-64S	CP16-03R-64S	CP16-04R-64S

Стандартная ручка с/без круглой панели обозначений, защита фронтально IP40 | Standard knob with and without round plate, IP40 front prot.

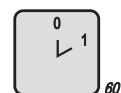
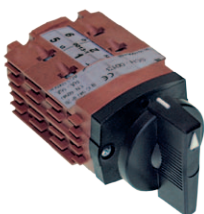

Номинальный ток Nominal current AC-21A (A)	Ø панели Plate Ø mm	1 полюс 1 элемент 1 pole 1 element	2 полюса 1 элемент 2 poles 1 element	3 полюса 2 элемента 3 poles 2 elements	4 полюса 2 элемента 4 poles 2 elements
12	–	CP12-01R-00H	CP12-02R-00H	CP12-03R-00H	CP12-04R-00H
12	47	CP12-01R-47T	CP12-02R-47T	CP12-03R-47T	CP12-04R-47T
12	52	CP12-01R-52T	CP12-02R-52T	CP12-03R-52T	CP12-04R-52T
12	57	CP12-01R-59T	CP12-02R-59T	CP12-03R-59T	CP12-04R-59T
16	–	CP16-01R-00H	CP16-02R-00H	CP16-03R-00H	CP16-04R-00H
16	47	CP16-01R-47T	CP16-02R-47T	CP16-03R-47T	CP16-04R-47T
16	52	CP16-01R-52T	CP16-02R-52T	CP16-03R-52T	CP16-04R-52T
16	57	CP16-01R-59T	CP16-02R-59T	CP16-03R-59T	CP16-04R-59T

Ручка блокировки, степень защиты с лицевой стороны IP54 | Interlock knob, IP54 front protection

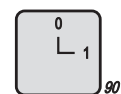

Номинальный ток Nominal current AC-21A (A)	Размеры Dimensions mm x mm	1 полюс 1 элемент 1 pole 1 element	2 полюса 1 элемент 2 poles 1 element	3 полюса 2 элемента 3 poles 2 elements	4 полюса 2 элемента 4 poles 2 elements
12	64	CP12-01R-64RL	CP12-02R-64RL	CP12-03R-64RL	CP12-04R-64RL
12	64	CP12-01R-64NL	CP12-02R-64NL	CP12-03R-64NL	CP12-04R-64NL
16	64	CP16-01R-64RL	CP16-02R-64RL	CP16-03R-64RL	CP16-04R-64RL
16	64	CP16-01R-64NL	CP16-02R-64NL	CP16-03R-64NL	CP16-04R-64NL

Серия CP 12/16A | CP Series 12/16A

Переключатель с клеммами IP20, фиксация сзади на болтах либо под отверстие 22mm Switches with IP20 terminals, base or hole 22mm mounting

Ручка блокировки, фиксация сзади, степень защиты лицевой стороны IP54 | Interlock knob, base mounting, IP54 front prot.



Номинальный ток Nominal current AC-21A (A)	Размеры Dimensions mm x mm	2 полюса 1 элемент 2 poles 1 element	3 полюса 2 элемента 3 poles 2 elements	4 полюса 2 элемента 4 poles 2 elements
12	64	CP12-02B-64RL	CP12-03B-64RL	CP12-04B-64RL
12	64	CP12-02B-64NL	CP12-03B-64NL	CP12-04B-64NL
16	64	CP16-02B-64RL	CP16-03B-64RL	CP16-04B-64RL
16	64	CP16-02B-64NL	CP16-03B-64NL	CP16-04B-64NL

Монтажное отверстие 22mm, степень защиты лицевой стороны IP54 | Hole mounting 22mm, IP54 front protection

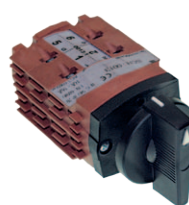

Номинальный ток Nominal current AC-21A (A)	Размеры Dimensions mm x mm	Ручка knob	1 полюс 1 элемент 1 pole 1 element	2 полюса 1 элемент 2 poles 1 element	3 полюса 2 элемента 3 poles 2 elements	4 полюса 2 элемента 4 poles 2 elements
12	64	блокировка / interlock	CP12-01FC-64RL	CP12-02FC-64RL	CP12-03FC-64RL	CP12-04FC-64RL
12	64	блокировка / interlock	CP12-01FC-64NL	CP12-02FC-64NL	CP12-03FC-64NL	CP12-04FC-64NL
12	48	стандартно / standard	CP12-01FC-48S	CP12-02FC-48S	CP12-03FC-48S	CP12-04FC-48S
12	-	короткая / short	CP12-01FC-22DH	CP12-02FC-22DH	CP12-03FC-22DH	CP12-04FC-22DH
12	-	ключ / key	CP12-01FC-22DK	CP12-02FC-22DK	CP12-03FC-22DK	CP12-04FC-22DK
16	64	блокировка / interlock	CP16-01FC-64RL	CP16-02FC-64RL	CP16-03FC-64RL	CP16-04FC-64RL
16	64	блокировка / interlock	CP16-01FC-64NL	CP16-02FC-64NL	CP16-03FC-64NL	CP16-04FC-64NL
16	48	стандартно / standard	CP16-01FC-48S	CP16-02FC-48S	CP16-03FC-48S	CP16-04FC-48S
16	-	короткая / short	CP16-01FC-22DH	CP16-02FC-22DH	CP16-03FC-22DH	CP16-04FC-22DH
16	-	ключ / key	CP16-01FC-22DK	CP16-02FC-22DK	CP16-03FC-22DK	CP16-04FC-22DK

Серия CP 12/16A | CP Series 12/16A

Переключатель полюсов с клеммами IP20, монтаж спереди Changeover switches with IP20 terminals, front mounting

Стандартная ручка, степень защиты лицевой стороны IP54 | Standard knob, IP54 front protection

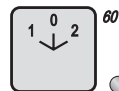

Номинальный ток Nominal current AC-21A (A)	Размеры Dimensions mm x mm	1 полюс 1 элемент 1 pole 1 element	2 полюса 2 элемента 2 poles 2 elements	3 полюса 3 элемента 3 poles 3 elements	4 полюса 4 элемента 4 poles 4 elements
12	48	CP12-05R-48S	CP12-06R-48S	CP12-07R-48S	CP12-45R-48S
12	64	CP12-05R-64S	CP12-06R-64S	CP12-07R-64S	CP12-45R-64S
16	48	CP16-05R-48S	CP16-06R-48S	CP16-07R-48S	CP16-45R-48S
16	64	CP16-05R-64S	CP16-06R-64S	CP16-07R-64S	CP16-45R-64S

Стандартная ручка с/без круглой панели обозначений, защита фронтально IP40 | Standard knob with and without round plate, IP40 front prot.

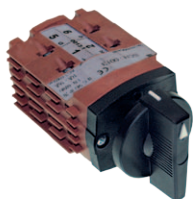

Номинальный ток Nominal current AC-21A (A)	Ø панели Plate Ø mm	1 полюс 1 элемент 1 pole 1 element	2 полюса 1 элемент poles 1 element	3 полюса 2 элемента poles 2 elements	4 полюса 2 элемента 4 poles 2 elements
12	–	CP12-05R-00H	CP12-06R-00H	CP12-07R-00H	CP12-45R-00H
12	47	CP12-05R-47T	CP12-06R-47T	CP12-07R-47T	CP12-45R-47T
12	52	CP12-05R-52T	CP12-06R-52T	CP12-07R-52T	CP12-45R-52T
12	57	CP12-05R-59T	CP12-06R-59T	CP12-07R-59T	CP12-45R-59T
16	–	CP16-05R-00H	CP16-06R-00H	CP16-07R-00H	CP16-45R-00H
16	47	CP16-05R-47T	CP16-06R-47T	CP16-07R-47T	CP16-45R-47T
16	52	CP16-05R-52T	CP16-06R-52T	CP16-07R-52T	CP16-45R-52T
16	57	CP16-05R-59T	CP16-06R-59T	CP16-07R-59T	CP16-45R-59T

Ручка блокировки, степень защиты IP54 | Interlock knob, IP54 front protection

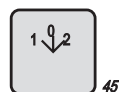

Номинальный ток Nominal current AC-21A (A)	Размеры Dimensions mm x mm	3 полюса 3 элемента 3 poles 3 elements	4 полюса 4 элемента 4 poles elements
12	64	CP12-07R-64NL	CP12-45R-64NL
16	64	CP16-07R-64NL	CP16-45R-64NL

Серия CP 12/16A | CP Series 12/16A

Переключатель полюсов с клеммами IP20, монтаж сзади либо в отверстие 22mm
Changeover switches with IP20 terminals, base or hole 22mm mounting

Ручка блокировки, монтаж сзади, защита с лицевой стороны IP54 | *Interlock knob, base mounting, IP54 front protection*



45°

Номинальный ток <i>Nominal current</i> AC-21A (A)	Размеры <i>Dimensions</i> mm x mm	3 полюса 3 элемента <i>3 poles 3 elements</i>	4 полюса 4 элемента <i>4 poles 4 elements</i>
12	64 ●	CP12-07B-64NL	CP12-45B-64NL
16	64 ●	CP16-07B-64NL	CP16-45B-64NL

Монтажное отверстие 22mm, степень защиты с лицевой стороны IP54 | *Hole mounting 22mm, IP54 front protection*

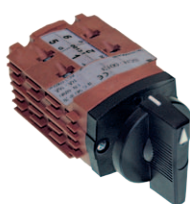

45°

Номинальный ток <i>Nominal current</i> AC-21A (A)	Размеры <i>Dimensions</i> mm x mm	Ручка <i>Knob</i>	1 полюс 1 элемент <i>1 pole 1 element</i>	2 полюса 2 элемента <i>2 poles 2 elements</i>	3 полюса 3 элемента <i>3 poles 3 elements</i>	4 полюса 4 элемента <i>4 poles 4 elements</i>
12	64 ●	блокировка / <i>interlock</i>	CP12-05FC-64NL	CP12-06FC-64NL	CP12-07FC-64NL	CP12-45FC-64NL
12	48 ○	стандартно / <i>standard</i>	CP12-05FC-48S	CP12-06FC-48S	CP12-07FC-48S	CP12-45FC-48S
12	-	короткая / <i>short</i>	CP12-05FC-22DH	CP12-06FC-22DH	CP12-07FC-22DH	CP12-45FC-22DH
12	-	ключ / <i>key</i> ☺	CP12-05FC-22DK	CP12-06FC-22DK	CP12-07FC-22DK	CP12-45FC-22DK
16	64 ●	блокировка / <i>interlock</i>	CP16-05FC-64NL	CP16-06FC-64NL	CP16-07FC-64NL	CP16-45FC-64NL
16	48 ○	стандартно / <i>standard</i>	CP16-05FC-48S	CP16-06FC-48S	CP16-07FC-48S	CP16-45FC-48S
16	-	короткая / <i>short</i>	CP16-05FC-22DH	CP16-06FC-22DH	CP16-07FC-22DH	CP16-45FC-22DH
16	-	ключ / <i>key</i> ☺	CP16-05FC-22DK	CP16-06FC-22DK	CP16-07FC-22DK	CP16-45FC-22DK

Серия CP 12/16A | CP Series 12/16A

Переключатели для двигателя с клеммами IP20, монтаж спереди либо с отверстием 22mm Motor switches with IP20 terminals, front or hole 22mm mounting

Стандартная ручка, степень защиты с лицевой стороны IP54 | Standard knob, IP54 front protection

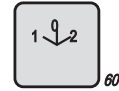
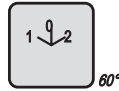

Номинальный ток Nominal current AC-21A (A)	Мощность Power AC-23A (kW)	Размеры Dimensions mm x mm	Переключатели полярности / Reversing switches		Переключатели полюсов / Pole changing switches
			3 полюса 3 элемента 3 poles 3 elements	2х полюсный с дополнительной фазой 2 poles with aux. phase 3 элемента / 3 elements	3х полюсный Даландер 3 poles Dahlander 4 элемента / 4 elements
12	5,5	48	CP12-08R-48S	CP12-32R-48S	CP12-09R-48S
12	5,5	64	CP12-08R-64S	CP12-32R-64S	CP12-09R-64S
16	7,5	48	CP16-08R-48S	CP16-32R-48S	CP16-09R-48S
16	7,5	64	CP16-08R-64S	CP16-32R-64S	CP16-09R-64S

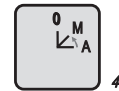
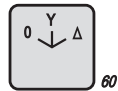

Номинальный ток Nominal current AC-21A (A)	Мощность Power AC-23A (kW)	Размеры Dimensions mm x mm	Коммутация Y - Δ / Y-Δ switches 4 элемента / 4 elements		2х полюсный с дополнительной фазой 2 poles switch with aux. phase 2 элемента / 2 elements
			12	5,5	48
12	5,5	64	CP12-10R-64S	CP12-29R-64S	
16	7,5	48	CP16-10R-48S	CP16-29R-48S	
16	7,5	64	CP16-10R-64S	CP16-29R-64S	

Монтажное отверстие 22mm, степень защиты с лицевой стороны IP54/66 | Hole mounting 22mm, IP54/66 front protection

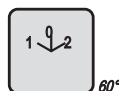
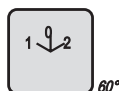
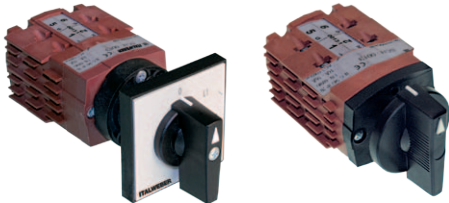

Номинальный ток Nominal current AC-21A (A)	Мощность Power AC-23A (kW)	Размеры Dimensions mm x mm	Переключатели полярности / Reversing switches		Переключатели полюсов / Pole changing switches
			3 полюса 3 элемента 3 poles 3 elements	2х полюсный с дополнительной фазой 2 poles with aux. phase 3 элемента / 3 elements	3х полюсный Даландер 3 poles Dahlander 4 элемента / 4 elements
12	5,5	48	CP12-08FC-48S ¹	CP12-32FC-48S ¹	CP12-09FC-48S ¹
12	5,5	-	CP12-08FC-22DH ²	CP12-32FC-22DH ²	CP12-09FC-22DH ²
16	7,5	48	CP16-08FC-48S ¹	CP16-32FC-48S ¹	CP16-09FC-48S ¹
16	7,5	-	CP16-08FC-22DH ²	CP16-32FC-22DH ²	CP16-09FC-22DH ²

¹ Степень защиты с лицевой стороны IP54 / IP54 front protection - ² Степень защиты с лицевой стороны IP66 / IP66 front protection

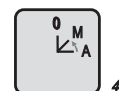
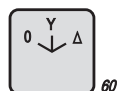

Номинальный ток Nominal current AC-21A (A)	Мощность Power AC-23A (kW)	Размеры Dimensions mm x mm	Коммутация Y - Δ / Y-Δ switches 4 элемента / 4 elements		2х полюсный с дополнительной фазой 2 poles switch with aux. phase 2 элемента / 2 elements
			12	5,5	48
12	5,5	-	CP12-10FC-22DH ²	CP12-29FC-22DH ²	
16	7,5	48	CP16-10FC-48S ¹	CP16-29FC-48S ¹	
16	7,5	-	CP16-10FC-22DH ²	CP16-29FC-22DH ²	

¹ Степень защиты с лицевой стороны IP54 / IP54 front protection - ² Степень защиты с лицевой стороны IP66 / IP66 front protection

Серия CP 12/16A | CP Series 12/16A

Переключатель с вольтметром/амперметром с клеммами IP20, крепление фронтально либо в отверстии 22mm
Voltmeter/Ammeter switches with IP20 terminals, front or hole 22mm mounting

Стандартная ручка, защита с лицевой стороны IP54 | *Standard knob, IP54 front protection*

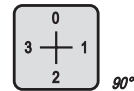
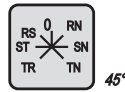

Номинальный ток <i>Nominal current</i> AC-21A (A)	Размеры <i>Dimensions</i> mm x mm	Вольтметр / <i>Voltmeter</i>		Амперметр / <i>Ammeter</i>
		3 межфазно <i>3 phase-to-phase</i> 2 элемента / <i>2 elements</i>	3 фазы, 3 межфазно <i>3 phase-to-phase</i> 3 элемента / <i>3 elements</i>	1 полюс для 3 ограничителей тока <i>1 pole for 3 current reducers</i> 3 элемента / <i>3 elements</i>
12	48	CP12-16R-48S	CP12-18R-48S	CP12-22R-48S
12	64	CP12-16R-64S	CP12-18R-64S	CP12-22R-64S
16	48	CP16-16R-48S	CP16-18R-48S	CP16-22R-48S
16	64	CP16-16R-64S	CP16-18R-64S	CP16-22R-64S

Монтажное отверстие 22mm, степень защиты с лицевой стороны IP54/66 | *Hole mounting 22mm, IP54/66 front protection*

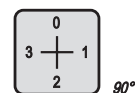
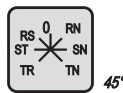
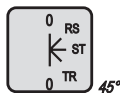
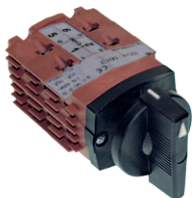

Номинальный ток <i>Nominal current</i> AC-21A (A)	Размеры <i>Dimensions</i> mm x mm	Вольтметр / <i>Voltmeter</i>		Амперметр / <i>Ammeter</i>
		3 межфазно <i>3 phase-to-phase</i> 2 элемента / <i>2 elements</i>	3х фазное напряжение 3 межфазно <i>3 phase voltages 3 phase-to-phase</i> 3 элемента / <i>3 elements</i>	1 полюс для 3 органичителей тока <i>1 pole for 3 current reducers</i> 3 элемента / <i>3 elements</i>
12	48	CP12-16FC-48S ¹	CP12-18FC-48S ¹	CP12-22FC-48S ¹
12	-	CP12-16FC-22DH ²	CP12-18FC-22DH ²	CP12-22FC-22DH ²
16	48	CP16-16FC-48S ¹	CP16-18FC-48S ¹	CP16-22FC-48S ¹
16	-	CP16-16FC-22DH ²	CP16-18FC-22DH ²	CP16-22FC-22DH ²

¹ Степень защиты с лицевой стороны IP54 / *IP54 front protection* - ² Степень защиты с лицевой стороны IP66 / *IP66 front protection*

CP__R-48S / 64S

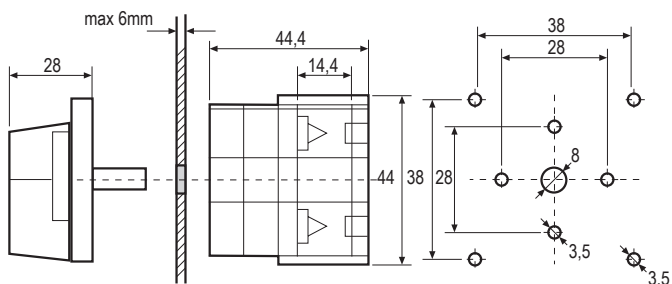

CP__FC-64RL / 64NL

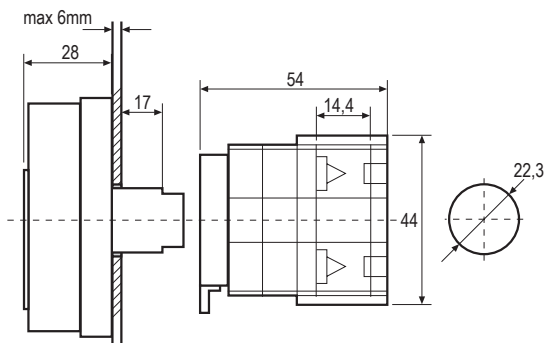

CP__R-00H / 47T / 52T / 59T

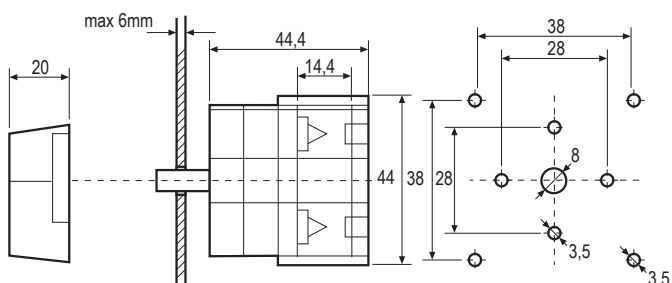

CP__FC-48S

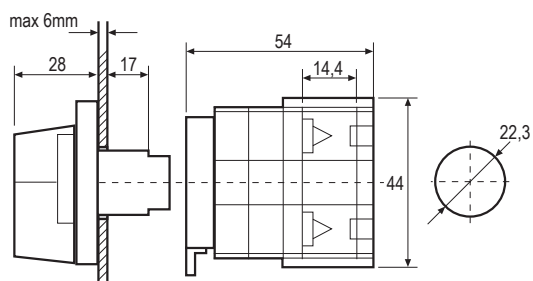

CP__R-64RL / 64NL

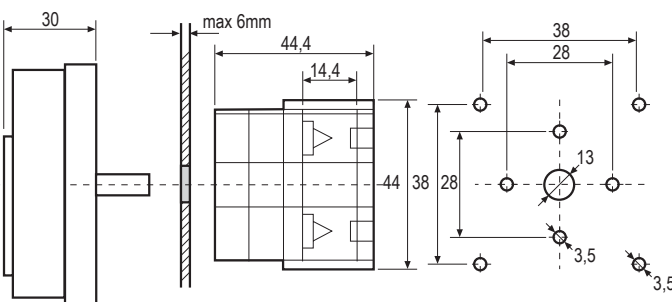

CP__FC-22DH

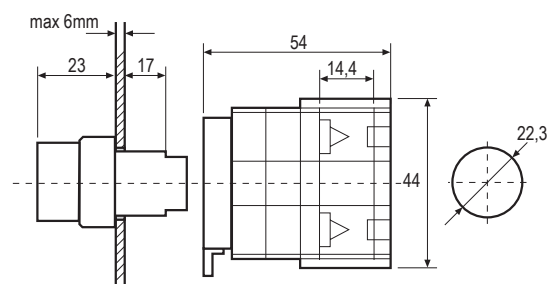

CP__B-64RL / 64NL

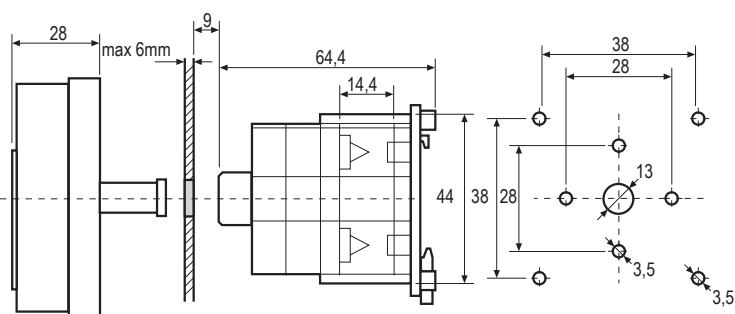

CP__FC-22DK

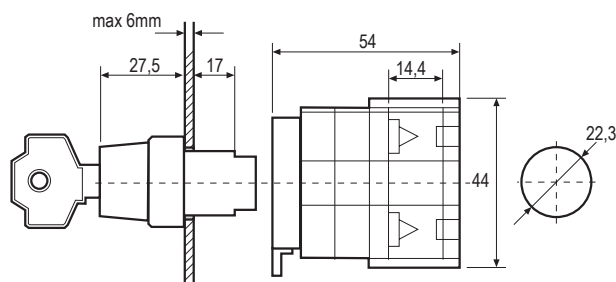

Серия CP 12/16A | CP Series 12/16A

Типоразмер / Size-Series	CP12	CP16
I_{th}	12	16
AC21 <i>Переключение резистивных нагрузок с легкими перегрузками / Switching of resistive loads with light overloads</i>		
U_e (V)	690	690
I_e (A)	12	16
AC2 <i>Двигатель с контактными кольцами: ВКЛ и ВЫКЛ / Slip-ring motors: switching on and switching off</i>		
220...240V - 3ph (kW)	2,5	5,5
380...440V - 3ph (kW)	4,3	9,5
500V - 3ph (kW)	4,3	9,5
AC23 <i>Переключение нагрузки двигателя или других высокоиндуктивных нагрузок / Switching of motor loads or other highly inductive loads</i>		
220...240V - 1ph (kW)	1,3	3,2
220...240V - 3ph (kW)	3,9	5,5
380...440V - 3ph (kW)	5,5	10,5
500V - 3ph (kW)	5,5	10,5
AC3 <i>Двигатели с короткозамкнутым ротором: запуск, отключение двигателей во время работы / Squirrel-cage motors: starting, switches off motors during running time</i>		
220...240V - 1ph (kW)	1,6	3,0
220...240V - 3ph (kW)	3,0	5,5
380...440V - 3ph (kW)	4,2	7,9
500V - 3ph (kW)	4,2	10,5
AC4 <i>Двигатели с короткозамкнутым ротором: пуск, торможение, медленное прокручивание / Squirrel-cage motors: starting, plugging, inching</i>		
220...240V - 1ph (kW)	0,35	0,8
220...240V - 3ph (kW)	2,1	2,2
380...440V - 3ph (kW)	2,2	3,9
500V - 3ph (kW)	2,2	4,1
AC4 <i>Переключение электромагнитных нагрузок переменного тока / Switching of alternate current electromagnetic loads</i>		
230V (A)	–	6,2
400V (A)	–	4,3
500V (A)	–	3,3

Типоразмер / Size-Series	CP12	CP16
Высота над уровнем моря / Admittable short-time rated current	A	500
Макс. сечение кабеля (мм ²) / Minimum / Maximum connecting cables sections	6	6
Винтовые клеммы / Terminals screws	M3	M3
Срок службы / Mechanical life	10 ⁶	10 ⁶
Срок службы электрической части / Electrical life	5.10 ⁵	5.10 ⁵
Допустимая нагрузка с прерыванием / Load capacity with discontinuous load	Рабочий цикл: 60/40/25 % = 1,3/1,6/2,0 x I _{th}	
Температура среды / Operating ambient temperature	°C атм.воздух / free air +60...-25 в корпусе / in enclosure +40...-25	
Стандарты / Reference standards	IEC/EN 60947-3 IEC/EN 60947-3	
Одобрения / Pending homologations	UL, CSA, IMQ	

Описание / Description	Серия / Series	Код / Code	Описание / Description	Серия / Series	Код / Code
 <p>Ручка / Knob L 40 mm черная / black L 40 mm красная / red L 50 mm черная / black L 70 mm черная / black L 140 mm черная / black</p>	CS20 CS20 CS20/25/32 CS50/80 CS125/250	ACM-1392N ACM-1392R ACM-1527N ACM-1538N ACM-991N	 <p>Ручка / Knob ø30 mm черная / black ø30 mm красная / red ø37 mm черная / black ø41 mm черная / black</p>	CS20/25/32 CS20/25/32 CS20/25/32 CS20/25/32	ACM-2536N ACM-2057R ACM-2057N ACM-3587N
 <p>Ручка с запирающим механизмом / Padlockable knob 72x72 mm желтый-красный / yellow-red желтый-красный / yellow-red</p>	CS20/25/32 CS50/80	ACF-2391RL ACF-2392RL	 <p>Ручка с запирающим механизмом, серый-черный / Padlockable knob grey-black 72x72 mm 0-1 72x72 mm 1-0-2 105x105 mm 1-0-2</p>	CS20/25/32 CS20/25/32 CS20/25/32	ACT-3818NL ACF-2393NL ACF-2394NL
 <p>Черный рычаг / Black lever Оранжевый рычаг / Orange lever Оранжевый рычаг / Orange lever Оранжевый рычаг / Orange lever</p>	CS20/25/32 CS20/25/32 CS50/80 CS125.630	ACL-1529N ACL-1529L ACL-1540L ACL-997L	 <p>Желтая планка обозначений с красной ручкой Yellow legend plate red knob for switches 72 mm 54 mm 54 mm</p>	CS20/25/32 CS20 CS50/80	ACT-2397YR ACT-2396YR ACT-2398YR
 <p>Исполнительный механизм без ручки / actuator (without knob) 54x54 mm без обозначений 54x54 mm без обозначений 72x72 mm без обозначений 72x72 mm без обозначений</p>	CS20/25/32 CS20/25/32	ACF-3455SM ACF-3456SM	 <p>Защитный исполнительный механизм 70x70 mm (с планкой обозначений 0-1 ø57) Protected actuator 70x70 mm (complete with legend plate 0-1 ø57)</p>	CS20/25/32	ACF-2433SM
 <p>Комплект прокладок IP54 для исполнительного механизма IP40 / P54 gasket set for standard IP40 actuators</p>	CS20 CS20/25/32 CS50/80	ACG-1683 ACG-1590 ACG-1619	 <p>Ключ для фиксации в отверстие ø22 mm Key operated for fixing on ø22 mm hole</p>	CS20	ACF-2389N
 <p>Кнопочное управление для монтажа в отверстие ø22 mm / Knob control for fixing on ø22 mm hole</p>	CS20	ACF-2390N	 <p>Фиксация от ø30 mm до ø22 mm Reducing ring from ø30mm to ø22mm</p>	CS20	ACR-2326
 <p>Планка фиксации сзади / Support for base mounting 1 до 6 элементов / up to 6 elements 2 более 6 элементов / more than 6 elements</p>	CS20 CS25/30 CS50/80 CS125/250 CS125/250 CS400/630	ACS-1720 ACS-1722 ACS-1724 ACS-1462 ACS-1474 ACS-1474	 <p>Удлинение для крепления сзади / Extension shaft for base fixing Длина / Length: 35..171 mm</p>	S20...80	ACS-1761 По запросу Available on request
 <p>Планка для монтажа на DIN рельс / Plate for DIN rail mounting</p>	CS20	ACD-2535	 <p>Адаптер на 4 отверстия фиксации / Plate adapter for 4 fixing holes 68x68 mm о 86x86mm 68x68 mm о 104x104 mm</p>	CS50/80 CS125...630	ACS-3516 ACS-3517
 <p>Проставка h 12,5 mm для DIN монтажа / Spacer h 12,5 mm for DIN rail mounting versions</p>	CS20	ACD-2539	 <p>Устройство для преобразования в замке двери из версии объединительной платы CS25/32 изменение сзади CS50/80 тип крепежа для варианта с блокировкой</p>	CS20	ACF-2065SM ACF-2066SM
 <p>Крепление 6,3 mm для клемм с винтами M3,5 / Faston adapter 6,3 mm for terminals with M3,5 screws</p>	CS20	ACC-417			

Описание / Description **Серия / Series** **Код / Code** **Панели обозначений для отверстия 22mm / Plates for holes 22mm**

Защита клемм 3-4 полюса / Terminals protection 3-4 poles

монтаж спереди / front mounting

CS20/25/32	ACC-25RC4
CS50	ACC-50RC4
CS80	ACC-80RC4
CS125	ACC-125RC4

монтаж сзади / base mounting

CS20/25/32	ACC-25BC4
CS50	ACC-50BC4
CS80	ACC-80BC4
CS125	ACC-125BC4



Прозрачная ПВХ резиновая защита / Transparent PVC rubber protection

1 элемент / 1 element	CS20	ACP-1466
	CS25/32	ACP-10889
	CS50	ACP-10891
	CS80	ACP-10892
2 элемента / 2 elements	CS20	ACP-1466
	CS25/32	ACP-10889
	CS32	ACP-10890
	CS50	ACP-10891
	CS80	ACP-10892
3 элемента / 3 elements	CS20	ACP-1467
	CS25/32	ACP-10890
	CS50/80	ACP-10892
4 элемента / 4 elements	CS20	ACP-1467
	CS25	ACP-10890
	CS32	ACP-12481
	CS50	ACP-10892
	CS80	ACP-12792
5 элементов / 5 elements	CS20	ACP-1468
	CS25	ACP-12481
	CS32	ACP-12482
	CS50	ACP-12792
6 элементов / 6 elements	CS20	ACP-1468
	CS25	ACP-12481
	CS32	ACP-12483
	CS50	ACP-12792



Защита с лицевой стороны IP54 / IP54 Protected front operator 78x60 h61 mm

Max 2 элемента / 2 elements max	CS20	ACE-3150
---------------------------------	------	----------



Боковой рычаг IP55 / IP55 Side lever operator 122x97 h79 mm*

Max 6 элементов / 6 elem. max	CS20/25	ACE-2401
Max 4 элемента / 4 elem. max	CS32	ACE-2401
Max 6 элементов / 6 elem. max	CS50	ACE-2402
Max 4 элемента / 4 elem. max	CS80	ACE-2402



Защитный кожух с боковым рычагом IP55 113x95 h85 mm* / IP55 Metal enclosure side lever 113x95 h85 mm

Max 5 элементов / 5 elem. max	CS20/25	ACME-2403
Max 3 элемента / 3 elem. max	CS32	ACME-2403



* По запросу / Available on request

Управление спереди IP54 130x95 h91 mm / IP54 front operator 130x95 h91 mm

Max 4 элемента / 4 elem. max	CS16	ACE-2532
Max 4 элемента / 4 elem. max	CS20/25	ACE-2533
Max 3 элемента / 3 elem. max	CS32	ACE-2533
Max 3 элемента / 3 elem. max	CS50	ACE-2534
Max 2 элемента / 2 elem. max	CS80	ACE-2534



Панели обозначений для отверстия 22mm / Plates for holes 22mm

29,5x41 mm

ACT-22921	ACT-24447	ACT-24720	ACT-22850 нейтральная / neutral ACT-24143 нейтральная, алюминий / neutral aluminum

54x54 mm

	ACT-24894	ACT-24906	ACT-24890	ACT-24897	ACT-24907
				ACT-24892	нейтральная / neutral

Панели для серий CS20/25/32 / Plates for CS20/25/32 series

72x72 mm

ACT-20688	ACT-3813	ACT-20673	ACT-3814	ACT-20706	ACT-20772
ACT-20764	ACT-20742	ACT-20699	ACT-22456	ACT-20701	ACT-20733
ACT-20704	ACT-20686	ACT-20690	ACT-20830 нейтральная / neutral		

ø 57 mm

ACT-25175	ACT-22714	ACT-10433 нейтральная / neutral





Передние панели для CS20 с окном DIN45 / CS20 series frontal plates for DIN45 window

Управление с ручки / Control by knob

ACT-25103	ACT-25138	ACT-25092	ACT-25120
ACT-25100	ACT-25102	ACT-25105	ACT-24919 нейтральная / neutral

Управление ключом / Control by key

ACT-25053	ACT-25088	ACT-25042	ACT-25070
ACT-25050	ACT-25052	ACT-25055	ACT-24914 нейтральная / neutral

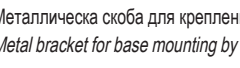
Описание / Description	Серия / Series	Код / Code	Описание / Description	Серия / Series	Код / Code
 <p>Ручка под давлением / Pressure knob</p> <p><input checked="" type="checkbox"/> от / from 5 мм черная / Black ø 26 mm L38 mm</p> <p><input checked="" type="checkbox"/> от / from 5 мм красная / Red ø 26 mm L38 mm</p> <p><input checked="" type="checkbox"/> от / from 5 мм желтая / Yellow ø 26 mm L38 mm</p> <p><input checked="" type="checkbox"/> от / from 5 мм черная / Black ø 38 mm L43 mm</p> <p><input checked="" type="checkbox"/> от / from 5 мм красная / Red ø 38 mm L43 mm</p> <p><input checked="" type="checkbox"/> от / from 5 мм желтая / Yellow ø 38 mm L43 mm</p>	CP12...16	ACM-P5-L38N	 <p>Гибкая прозрачная ПВХ защитная резина ø 57 mm, L 70 mm</p> <p>Flexible transparent PVC rubber protection ø 57 mm, L 70 mm</p>		ACP-F501
	CP12...16	ACM-P5-L38R	Гибкая прозрачная ПВХ защитная резина ø 57 mm, L 103 mm <p>Flexible transparent PVC rubber protection ø 57 mm, L 103 mm</p>		ACP-F502
	CP12...16	ACM-P5-L38G	Основание для резины ACP-F501 и ACP-F502 Ø 57 mm, <p>черный термопластичный материал / Support for flexible protection</p> <p>ACP-F501 and ACP-F502 Ø 57 mm made in black thermoplastic material</p>		ACP-PF5
	CP12...16	ACM-P5-L43N	Полужесткая прозрачная защита с контргайкой ø 65 mm, L 73 mm <p>Semi-rigid transparent protection with lock nut ø 65 mm, L 73 mm</p>		ACP-S601
	CP12...16	ACM-P5-L43R	Полужесткая прозрачная защита с контргайкой ø 65 mm, L 101 mm <p>Semi-rigid transparent protection with lock nut ø 65 mm, L 101 mm</p>		ACP-S602
	CP12...16	ACM-P5-L43G	Полужесткая прозрачная защита с контргайкой ø 65 mm, L 129 mm <p>Semi-rigid transparent protection with lock nut ø 65 mm, L 129 mm</p>		ACP-S603
	CP12...16	ACM-V5-L38N	Полужесткая прозрачная защита с контргайкой ø 65 mm, L 157 mm <p>Semi-rigid transparent protection with lock nut ø 65 mm, L 157 mm</p>		ACP-S604
	CP12...16	ACM-V5-L38R	Полужесткая прозрачная защита с контргайкой ø 85 mm, L 80 mm <p>Semi-rigid transparent protection with lock nut ø 85 mm, L 80 mm</p>		ACP-S801
	CP12...16	ACM-V5-L38G	Полужесткая прозрачная защита с контргайкой ø 85 mm, L 80 mm <p>Semi-rigid transparent protection with lock nut ø 85 mm, L 80 mm</p>		ACP-S802
	CP12...16	ACM-V5-L43N	Полужесткая прозрачная защита с контргайкой ø 85 mm, L 145 mm <p>Semi-rigid transparent protection with lock nut ø 85 mm, L 145 mm</p>		ACP-S803
	CP12...16	ACM-V5-L43R	Полужесткая прозрачная защита с контргайкой ø 85 mm, L 210 mm <p>Semi-rigid transparent protection with lock nut ø 85 mm, L 210 mm</p>		ACP-S804
	CP12...16	ACM-V5-L43G	Полужесткая прозрачная защита с контргайкой ø 85 mm, L 275 mm <p>Semi-rigid transparent protection with lock nut ø 85 mm, L 275 mm</p>		ACP-S804
 <p>Ручка с резьбой / Screw knob</p> <p><input checked="" type="checkbox"/> от / from 5 мм черная / Black ø 26 mm L38 mm</p> <p><input checked="" type="checkbox"/> от / from 5 мм красная / Red ø 26 mm L38 mm</p> <p><input checked="" type="checkbox"/> от / from 5 мм желтая / Yellow ø 26 mm L38 mm</p> <p><input checked="" type="checkbox"/> от / from 5 мм черная / Black ø 38 mm L43 mm</p> <p><input checked="" type="checkbox"/> от / from 5 мм красная / Red ø 38 mm L43 mm</p> <p><input checked="" type="checkbox"/> от / from 5 мм желтая / Yellow ø 38 mm L43 mm</p> <p><input checked="" type="checkbox"/> от / from 6 мм черная / Black ø 38 mm L43 mm</p> <p><input checked="" type="checkbox"/> от / from 6 мм красная / Red ø 38 mm L43 mm</p> <p><input checked="" type="checkbox"/> от / from 6 мм желтая / Yellow ø 38 mm L43 mm</p>	CP12...16	ACM-V5-L35N	 <p>Уплотнительная прокладка IP-65 / IP65 seal gasket</p>	CP12...16	ACG-IP65
	CP12...16	ACM-V5-L35R	Уплотнительная прокладка IP-54 / IP54 seal gasket	CP12...16	ACG-IP54
	CP12...16	ACM-V5-L35G	Уплотнительная прокладка IP-65 / IP65 seal gasket	ACF-MP75 CP12...16	ACG-MP75
 <p>Пластмассовая скоба для крепления винтами и/или на DIN рельс</p> <p>Plastic bracket for base mounting by screw and/or DIN Rail</p>	CP12...16	ACD-CP	 <p>Квадратный исполн. механизм в термопласт. материале 75x75 мм серого цвета для круглой планки ø 59 mm / Squared actuator in thermoplastic material 75x75 mm grey color for round plate ø 59 mm</p>	CP12...16	ACF-MP75G
 <p>Металлическая скоба для крепления винта сзади</p> <p>Metal bracket for base mounting by screw</p>	CP12...16	ACS-CP-16	Квадратный исполн. механизм в термопласт. материале 75x75 мм желтого цвета для круглой планки ø 59 mm / Squared actuator in thermoplastic material 75x75 mm yellow color for round plate ø 59 mm	CP12...16	ACF-MP75Y



ACT-	<input type="checkbox"/>	<input type="checkbox"/> <input type="checkbox"/>	<input type="checkbox"/>	<input type="checkbox"/> <input type="checkbox"/>	<input type="checkbox"/> <input type="checkbox"/>
ACT- Серия Series	<input type="checkbox"/> Тип Type	<input type="checkbox"/> <input type="checkbox"/> Размеры Dimensions	<input type="checkbox"/> Цвет Colour	<input type="checkbox"/> <input type="checkbox"/> Схема Diagram	<input type="checkbox"/> <input type="checkbox"/> Угол переключения Switching angle
	Q = квадратная / Square	48 = 48x48 64 = 64x64	N = черный / Black G = серый / Gray	См. стр. "Схемы коммутации" однополюсный 0-1 = 01, переключатель полюсов 1-0-2= 06 See page diagrams, examples: 1 pole switch 0-1 = 01 Changeover switch 1-0-2 = 06	30 = 30° 45 = 45° 60 = 60° 90 = 90°
	T = круглая / Round	47 = ø 47 52 = ø 52 59 = ø 59	R = красный / Red Y = желтый / Yellow A = анод.алюминий A = Anodized aluminum		

Серия CS/CP 20/630 | CS/CP Series 20/630

01 1 полюс
1 pole switch

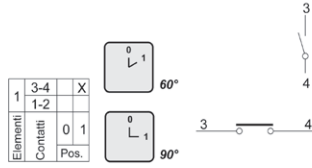

02 2 полюса
2 poles switch

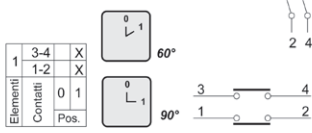

03 3 полюса
3 poles switch

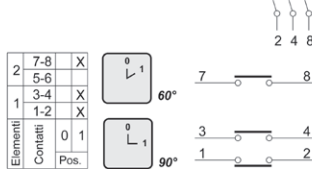

04 4 полюса
4 poles switch

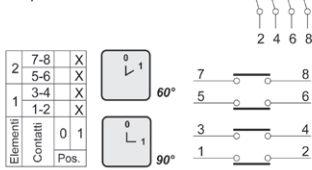

05 1 полюс, переключатель полюсов
1 pole changeover switch

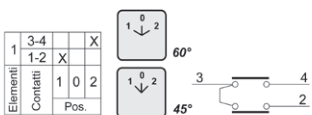

06 2 полюса, переключатель полюсов
2 poles changeover switch

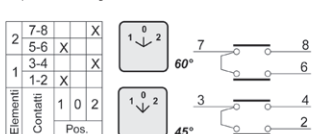

07 3 полюса, переключатель полюсов
3 poles changeover switch

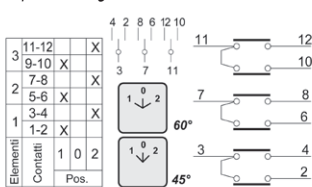

08 3 полюса, переключатель полярности
3 poles reversing switch

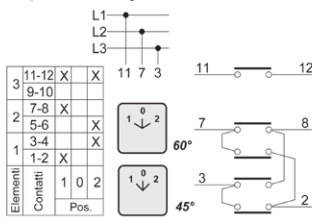

09 3 полюса, Даландер
3 poles Dahlander pole switch

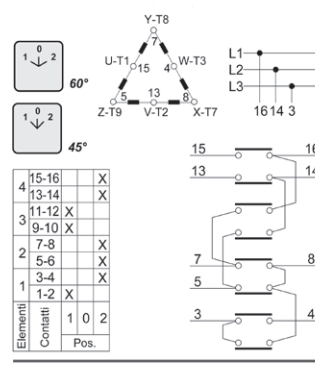

10 Звезда-треугольник
Star-Delta switch

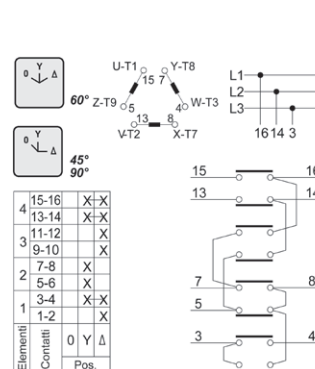

11 3 полюса с обратным переключателем
3 poles switch with revers

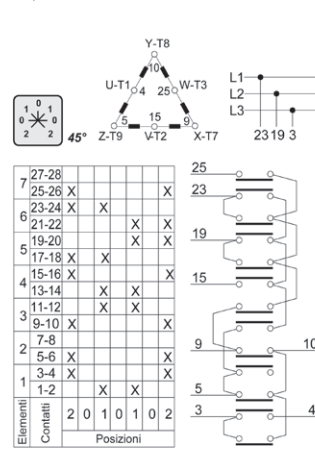

12 Звезда-треугольник с обратным переключателем
Star-Delta switch with revers

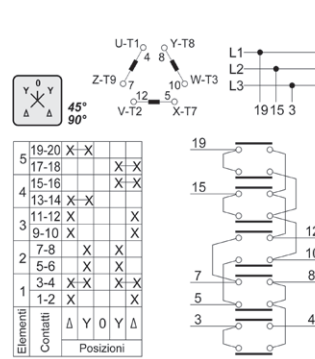

14 С амперметром для прямого измерения (без фазы прерывания)
Ammeter switch for direct measurement (without interruption)

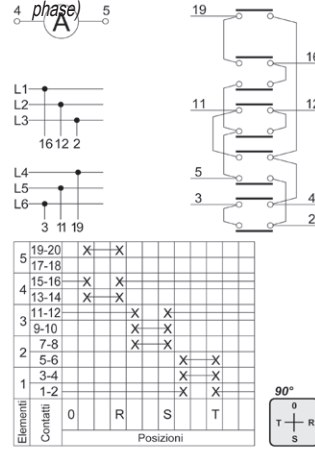

15 с вольтметром для 3-фазного напряжения
Voltmeter switch for 3 phase voltages

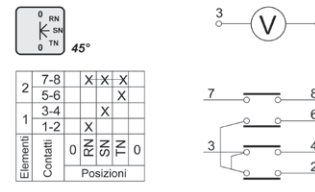

16 с вольтметром для 3-фазного напряжения
Voltmeter switch for 3 phase voltages

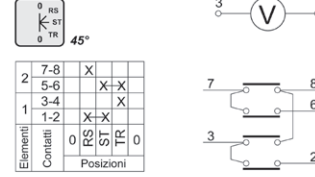

17 с вольтметром для фаза-фаза и двухфазного напряжения
Voltmeter switch for phase-to-phase of 2 tri-phase lines

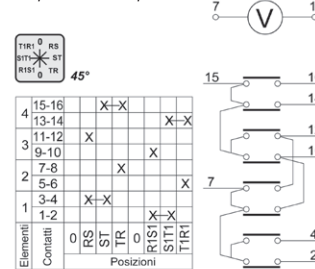

18 с вольтметром для фаза-фаза и трехфазного напряжения
Voltmeter switch for 3 phase voltages and 3 phase-to-phase

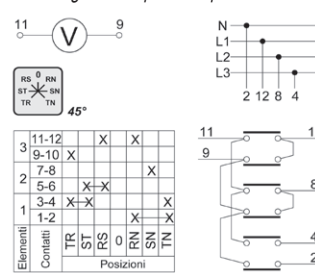

19 с вольтметром для 1-фазного напряжения и 3 межфазного
Voltmeter switch for 1 phase voltage and 3 phase-to-phase

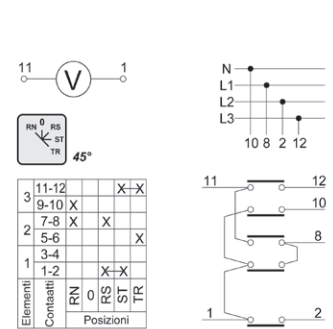

20 Однополюсный, амперметр для 1 трансформатора тока
1 pole ammeter switch for 1 current reducer

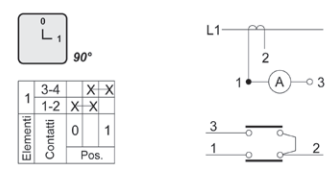

22 Однополюсный, амперметр для 3 трансформаторов тока
1 pole ammeter switch for 3 current reducers

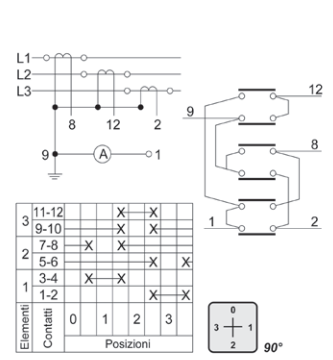

23 Однополюсный, амперметр для 4 трансформаторов тока
1 pole ammeter switch for 4 current reducers

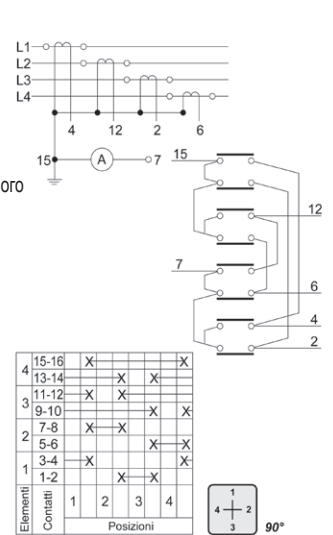

25 2 полюса, с амперметром для 3 трансформаторов тока
2 poles ammeter switch for 3 current reducers

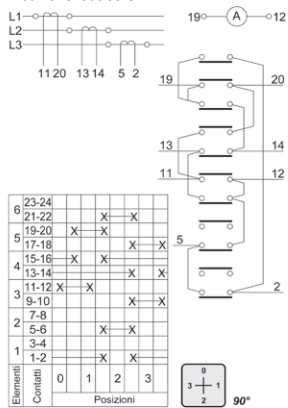

29 2 полюса с дополнительной фазой
2 poles switch with auxiliary phase

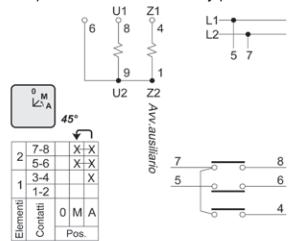

30 2 полюса с дополнительной фазой и реверсом
2 poles switch with auxiliary phase and reverse

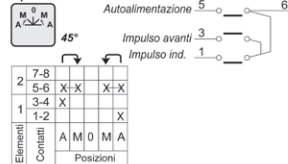

32 2 полюса переключения полярности с дополнительной фазой
2 poles reversing switch with aux. phase

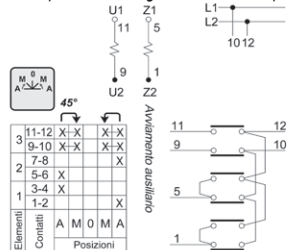

37 2 полюса, звезда с конденсатором
2 poles start switch with capacitor

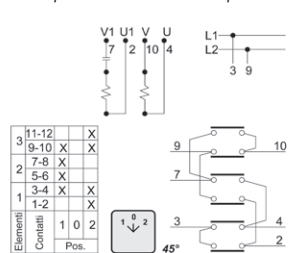

38 1 полюс, 3 позиции
1 pole switch with three-pos.

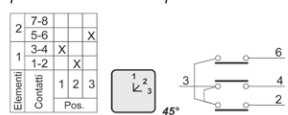

41 1 полюс, 2 позиции
1 pole switch with two-pos.



42 2 полюса, 2 позиции
2 poles switch with two-pos.

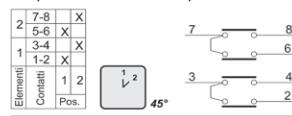

43 3 полюса, 2 позиции
3 poles switch with two-pos.

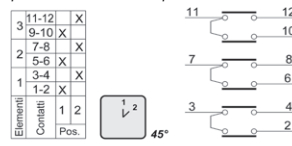

44 4 полюса, 2 позиции
4 poles switch with two-pos.

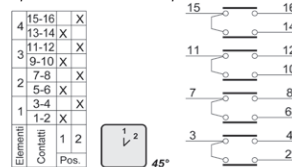

45 4 полюса с переключателем полюсов
4 poles changeover switch

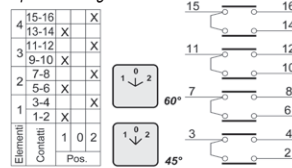

46 1 полюс, 4 позиции
1 pole switch with four-pos.

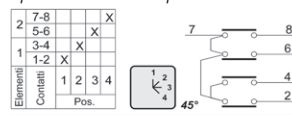

47 2 полюса, 4 позиции
2 poles switch with four-pos.

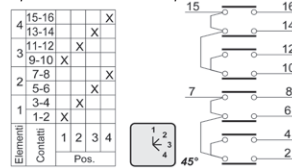

48 3 полюса, 4 позиции
3 poles switch with four-pos.

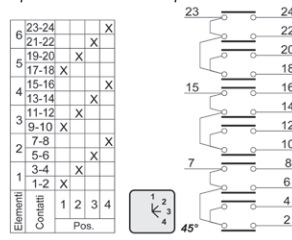

49 1 полюс, 6 позиций
1 pole switch with six-pos.

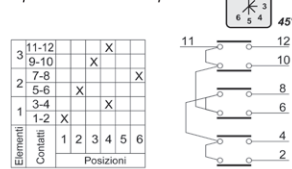

50 2 полюса, 6 позиций
2 poles switch with six-pos.

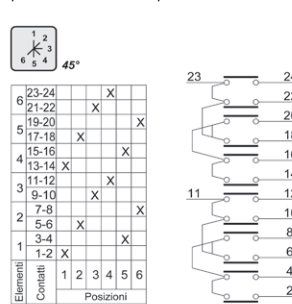

51 3 полюса, 6 позиций
3 poles switch with six-pos.

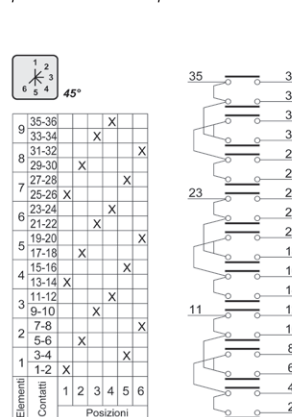

52 1 полюс, 10 позиций
1 pole switch with ten-pos.

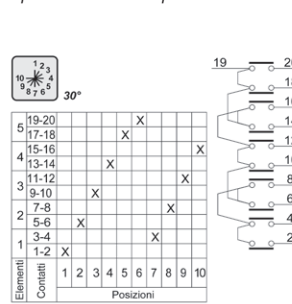

53 1 полюс, 12 позиций
1 pole switch with twelve-pos.

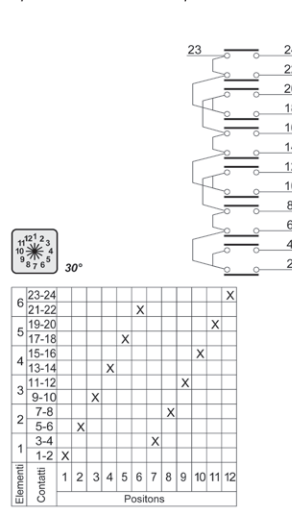

54 Звезда-треугольник
Star-Delta switch

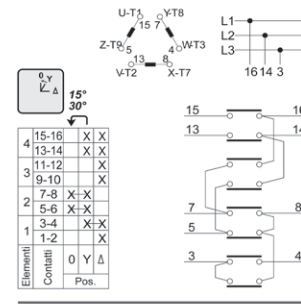

55 Звезда-треугольник с реверсом
Star-Delta switch with revers

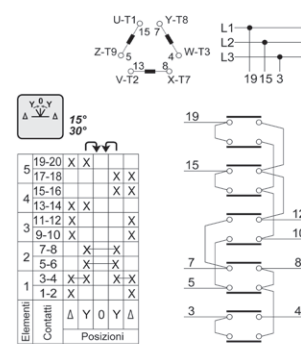

57 1 полюс, 3 позиции +0
1 pole switch with three-pos. +0

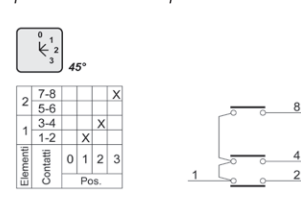

58 1 полюс, 4 позиции +0
1 pole switch with four-pos. +0

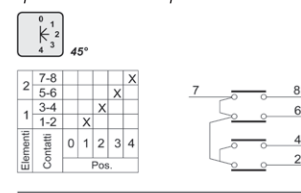

59 1 полюс, 5 позиций +0
1 pole switch with five-pos. +0

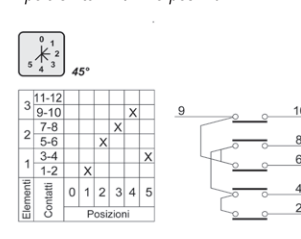

60 2 полюса, 3 позиции +0
2 poles switch with three-pos. +0

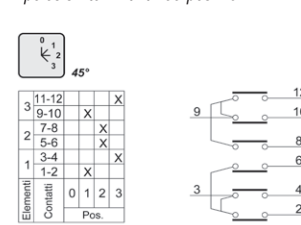

Серия CS/CP 20/630 | CS/CP Series 20/630

61 3 полюса, 3 позиции +0
3 poles switch with three-pos. +0

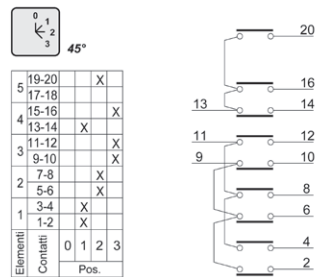

62 2 полюса, 4 позиции +0
2 poles switch with four-pos. +0

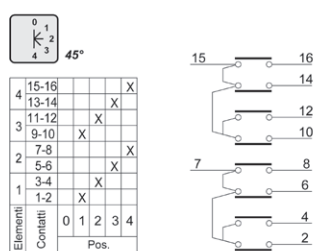

63 3 полюса, 4 позиции +0
3 poles switch with four-pos. +0

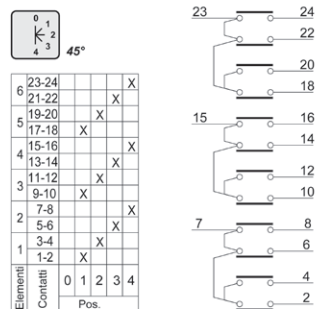

64 1 полюс, 6 позиций +0
1 pole switch with six-pos. +0

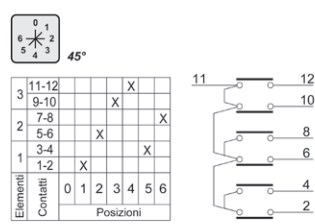

65 2 полюса, 6 позиции +0
2 poles switch with six-pos. +0

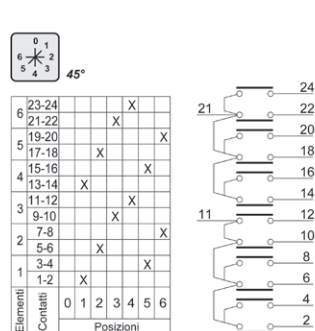

66 3 полюса, 6 позиций +0
3 poles switch with six-pos. +0

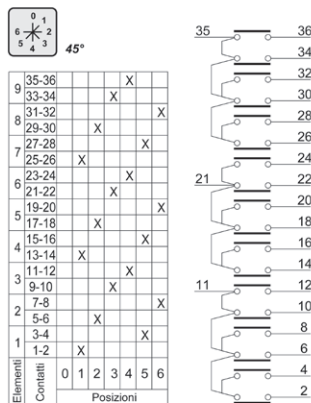

67 1 полюс, 7 позиций +0
1 pole switch with seven-pos. +0

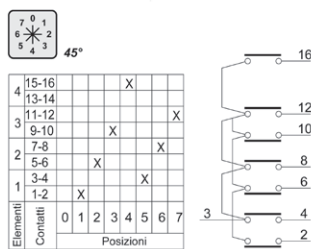

70 Звезда-треугольник
Star-Delta switch

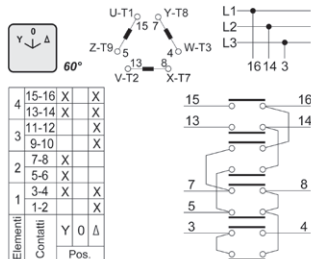

Серия CS16 | CS16 Series

01 1 полюс
1 pole switch

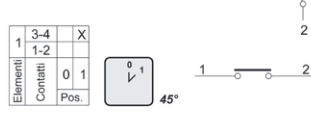

01 1 полюса
2 poles switch

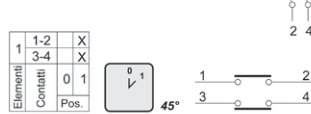

03 3 полюса
3 poles switch

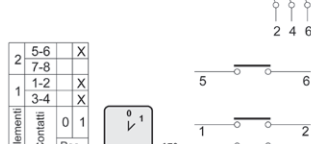

04 4 полюса
4 poles switch

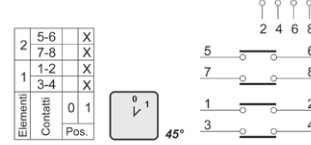

05 1 полюс, переключение полюсов
1 pole, switching poles



06 2 полюса с переключением полюсов
2 poles changeover switch

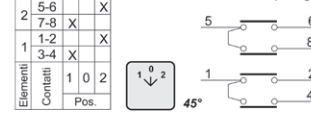

07 3 полюса с переключением полюсов
3 poles changeover switch

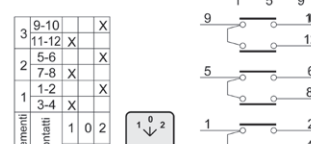

08 3 полюса, звезда
3 poles star switch

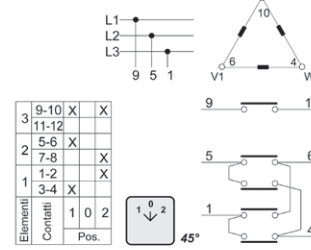

16 с вольтметром, 3 фаза-фаза
Voltmeter switch for 3 phase-to-phase

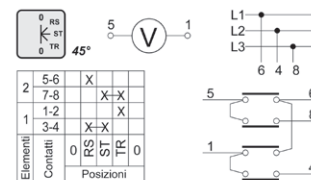

18 с вольтметром, 3-фазное напряжение, 3 фаза-фаза
Voltmeter switch for 3 phase voltages and 3 phase-to-phase

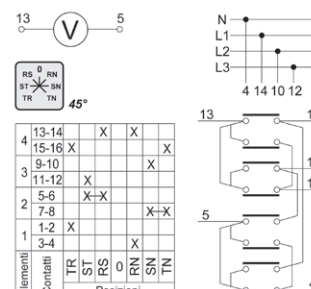

19 с вольтметром для 1 фазы и 3 фаза-фаза
Voltmeter switch for 1 phase voltage and 3 phase-to-phase

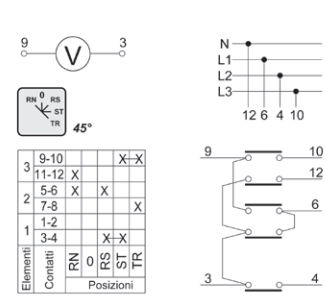

22 1 полюс с амперметром для 3 трансформаторов тока
1 pole ammeter switch for 3 current reducers

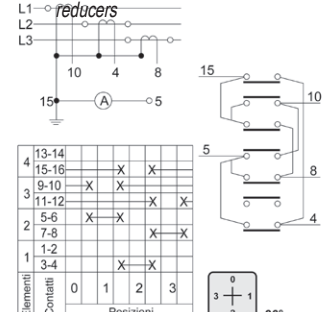

45 4 полюса с переключением полюсов
4 poles changeover switch

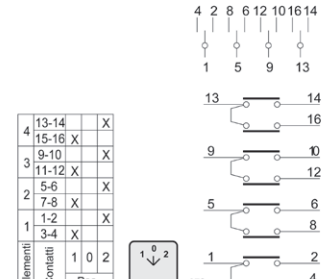

57 1 полюс, 3 позиции +0
1 pole switch with three-pos. +0

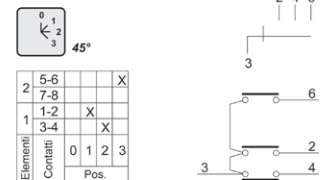

67 1 полюс, 7 позиций +0
1 pole switch with seven-pos. +0

